





Keret tartozékok

Szerelési csomag:	
	6 db csavar (0,6 cm)
	4 db csavar (2,5 cm)
	4 db tipli
	2 db anya
	2 db L-profil
	2 db oldal elem
	1 db záró elem

Szerszámok:	
	Csavarhúzó
	Fúró

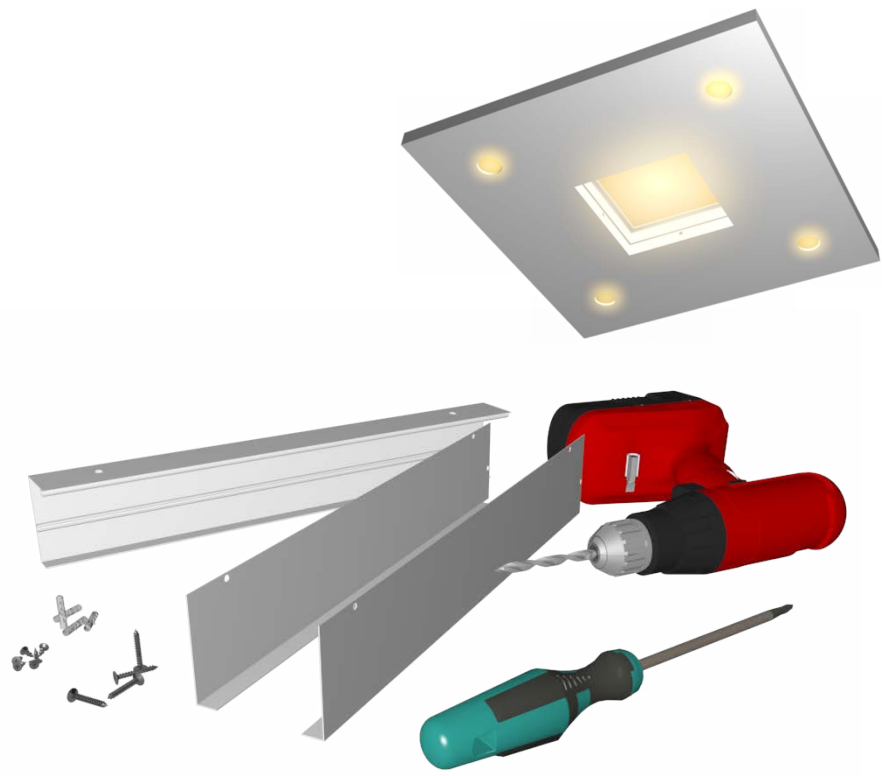

Indecor Art Kft.

Tel.: +36 1 611 5440

Mobil: +36 30 920 4206

Bemutatóterem: 1131 Budapest, Béke u. 83.

E-mail: info@indecor.hu

Weboldal: almennyezetsziget.hu
rejtett-vilagitas.hu

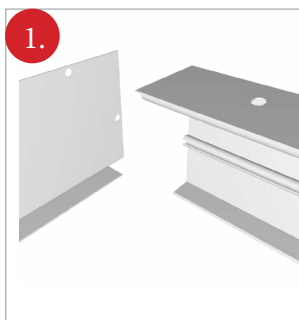

1. Illesszük össze az oldal elemet, és a záró elemet a megfelelő helyen

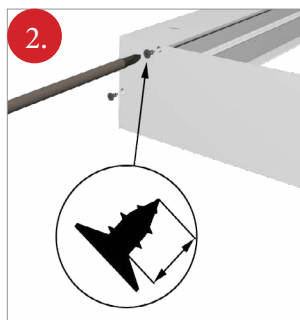

2. Csavarozzuk össze



3. Az L-profil a záralelem végén található furathoz illesszük

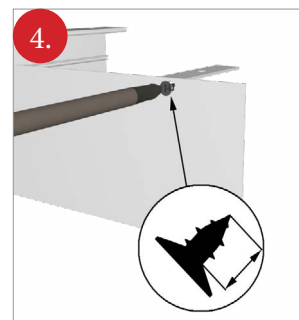

4. A kisebb csavart alkalmazva...

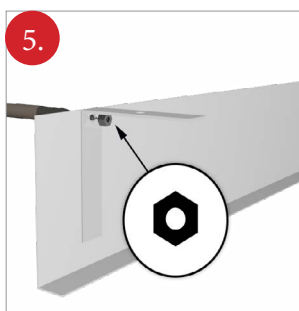

5. ... az anyával összefogatjuk



6. Fúrjuk ki a plafonra a felfogatáshoz szükséges lyukakat

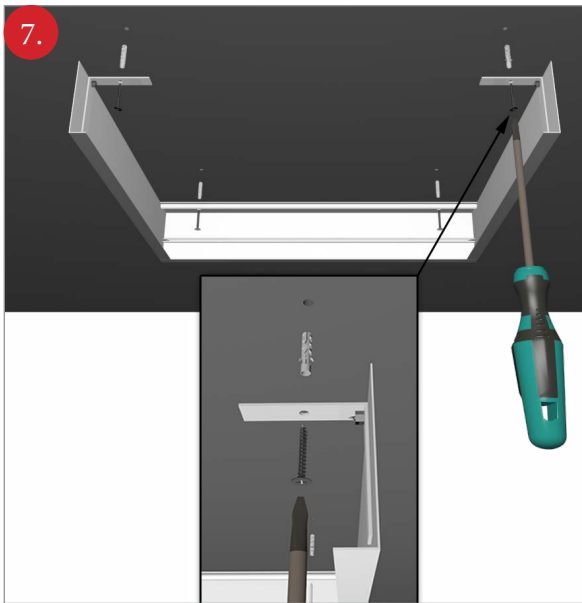

7. Szereljük fel a keretet, a nagyobbik csavarral, és a tiplivel

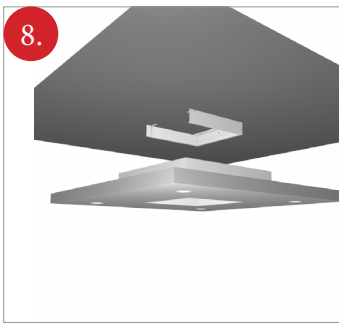
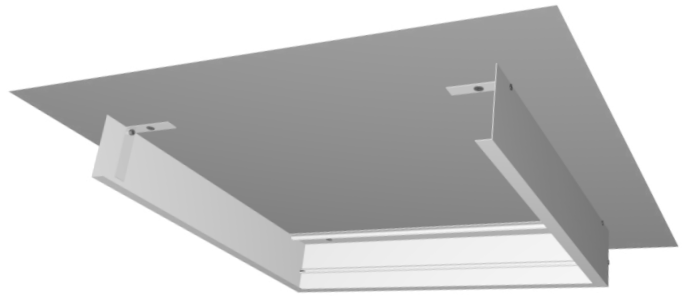

8. Helyezzük fel az álmennyezeti sziget a mellékelt leírás szerint a LED panel rögzítő keret köré

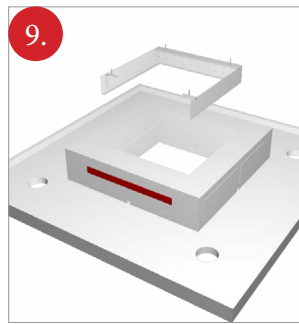

9. Az álmennyezet sziget testben LED panelnek kialakított ajtó, a keret nyitott oldala felé legyen fordítva

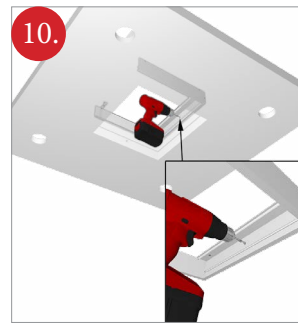

10. Fúrjuk át a keretet, és a szigetet a tápegység vezetékének a tápegység helyének kialakításánál



11. Húzzuk át a vezetékét (220V)



12. Az álmennyezet sziget ezen célra kialakított fiókján keresztül csúsztatjuk be a keretbe a LED panelt

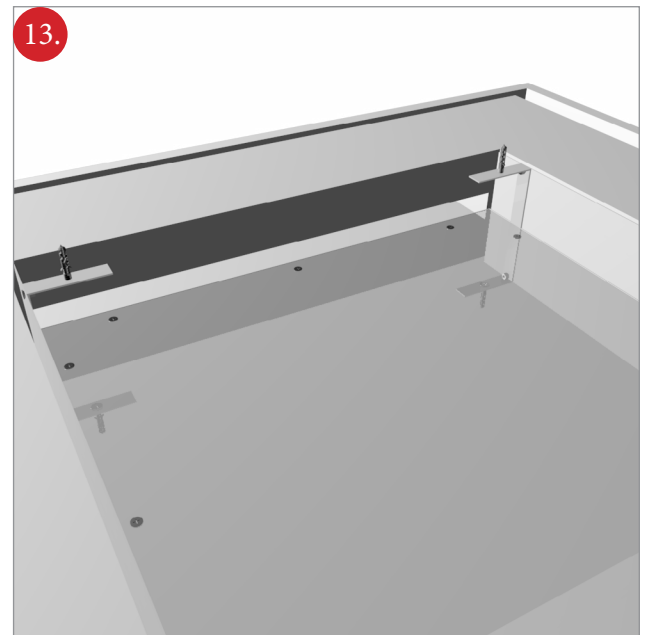

A bekötéseket szakember végezze!

